

Den Durchblick haben!

Deka[®]
DEUTSCHE KLASSE
Fenster- und Türenbau aus
Kunststoff und Aluminium



Greifen

Sie zu!



Standard-Lieferumfang

Alu-HT

- innen: Drücker ZIL und PZ-Rosette weiß oder EV1; Profilzylinder mit Not- und Gefahrenfunktion
- außen: PZ-Rosette weiß oder EV1

KS-HT

- innen: Drücker ZSG 4 weiß oder EV1; Profilzylinder mit Not- und Gefahrenfunktion
- außen: Drücker ZSG 4 oder Stoßgriff ZSG 7 weiß oder EV1

KS-NT

- innen: Drücker ZSG 4 schmal weiß oder EV1; Profilzylinder mit Not- und Gefahrenfunktion
- außen: Drücker oder Knopf ZSG 4 schmal weiß oder EV1

Farbzuordnung

- Oberfläche weiß = Beschläge weiß
- Oberfläche Holzdekor, dunkelbronze, RAL Farben oder E6/EV1 = Beschläge EV1



Technische Informationen

- Sämtliche Stoßgriffe werden lose im Beipack geliefert.
- Die Stoßgriffe sind mittels der mitgelieferten Madenschrauben bzw. Stifte zu befestigen.
- Die Madenschrauben der Stoßgriffe sind nach 2-3 Monaten nachzuziehen.
- Stoßgriffe mit einem Befestigungsabstand unter 300 mm werden grundsätzlich oberhalb des Profilzylinders montiert.
- Bei Stoßgriffen die bei der Montage den Profilzylinder umfassen, kann es aus technischen Gründen zu Nachteilen in der Handhabung kommen. Dies ist kein Grund zur Beanstandung. Bitte geben Sie diese Information im Vorfeld an Ihren Kunden weiter.
- Die Abbildungen sind nicht maßstabsgerecht. Farbabweichungen sind drucktechnisch bedingt.
- Technische Änderungen vorbehalten.



Lieferbare Längen:

- 300 mm
- 400 mm
- 600 mm
- 800 mm
- 1000 mm
- 1200 mm
- 1400 mm
- 1600 mm

ZAE 6 S



Lieferbare Längen:

Griff nur flügelhoch
lieferbar!

ZAE 710



Lieferbare Längen:

- 400 mm
- 600 mm
- 800 mm
- 1000 mm
- 1200 mm
- 1400 mm
- 1600 mm

ZAE 315



Lieferbare Längen:

- 400 mm
- 600 mm
- 800 mm
- 1000 mm
- 1200 mm
- 1400 mm
- 1600 mm

ZAE 316

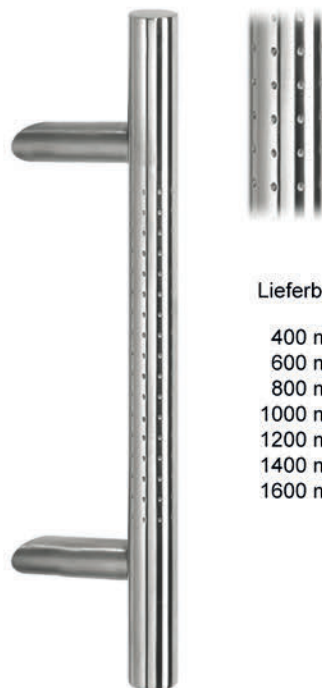

Lieferbare Längen:

- 400 mm
- 600 mm
- 800 mm
- 1000 mm
- 1200 mm
- 1400 mm
- 1600 mm

ZAE 903



Lieferbare Längen:

- 400 mm
- 600 mm
- 800 mm
- 1000 mm
- 1200 mm
- 1400 mm
- 1600 mm

ZAE 318



Lieferbare Längen:

- 400 mm
- 600 mm
- 800 mm
- 1000 mm
- 1200 mm
- 1400 mm
- 1600 mm

ZAE 750



Lieferbare Längen:

- 290 mm
(Gesamtlänge)

ZAE 4



ZSG 7K



ZIE 41



ZIE 11



ZSG 20
Fester Knopf



ZRE 7a N
Außenrosette



ZRE 7i N
Innenrosette



ZRE 7K
Außenrosette



ZAE 10
*L: 350 mm



ZAE 8
*L: 350 mm



ZAE 12
*L: 350 mm

Bronze



ZAB 0350
*L: 350 mm



ZIB 46



ZRB 46i
Innenrosette



ZRB 21K
Außenrosette



ZRB 4
Außenrosette

Messing brüniert



ZSG 3
Innendrücker



ZRM 9K
Außenrosette



ZRM 9i N
Innenrosette



ZRM 9a N
Außenrosette



ZAM 29
*L: 310 mm



ZAM 9
*L: 310 mm





ZSG 7
ZSG 7K*
Edelstahl
Messing brüniert
Weiß
EV1



ZSG 8
ZSG 8K*
Edelstahl
Messing brüniert
Weiß
EV1



ZIL 28
EV1



ZIL 26
Weiß



ZRM 4i N
EV1
Innenrosette



ZRM 4a N
EV1
Außenrosette



ZRM 10i N
Innenrosette



ZRM 10a N
Außenrosette



ZRM 10K
Außenrosette



ZSG 4/ZSG 4K*
Innen- Außendrücker
- Lieferbar in den Farben
siehe oben



ZSG 4K
ZSG 7K
ZSG 8K
nur für außen













ZSG 4 schmal
- Drücker/Drücker
- Drücker/Knopf
Nur für Nebeneingangstüren lieferbar
Weiß und EV1

Abbildung	Seite	Bezeichnung	Bohrmaße in mm*		Schraubenlänge in mm			Preis in €
			unten	oben	Alu Trend/ Premium	Alu Exklusiv	KS Premium	
	3	ZAE 6 S Edelstahl/matt schräge Stützen 45° Durchmesser 30 mm Befestigung B7 Länge 300/ Achsmaß 210	50	260	35	35	45	185 €
		Länge 400/ Achsmaß 300	-242	58	35	35	45	190 €
		Länge 600/ Achsmaß 400	-292	108	35	35	45	205 €
		Länge 800/ Achsmaß 600	-392	208	35	35	45	215 €
		Länge 1000/ Achsmaß 800	M.Flg.	M.Flg.	35	35	45	225 €
		Länge 1200/ Achsmaß 1000	M.Flg.	M.Flg.	35	35	45	235 €
		Länge 1400/ Achsmaß 1200	M.Flg.	M.Flg.	35	35	45	245 €
		Länge 1600/ Achsmaß 1400	M.Flg.	M.Flg.	35	35	45	260 €
	3	ZAE 710 mit 90° Ecke Edelstahl/matt Durchmesser 35 mm Flügelhoch mit 130 mm Versatz zum PZ montiert Befestigung B8 Achsmaß 1800 - 2200			28	Im Flügel 28 Im Sockel 58	45	505 €
	3	ZAE 315 Edelstahl/matt schräge Stützen 45° Durchmesser 30 mm Befestigung B7 Länge 400/ Achsmaß 300	-242	58	35	35	45	190 €
		Länge 600/ Achsmaß 400	-292	108	35	35	45	205 €
		Länge 800/ Achsmaß 600	-392	208	35	35	45	215 €
		Länge 1000/ Achsmaß 800	M.Flg.	M.Flg.	35	35	45	225 €
		Länge 1200/ Achsmaß 1000	M.Flg.	M.Flg.	35	35	45	235 €
		Länge 1400/ Achsmaß 1200	M.Flg.	M.Flg.	35	35	45	245 €
		Länge 1600/ Achsmaß 1400	M.Flg.	M.Flg.	35	35	45	260 €
	3	ZAE 316 Edelstahl/matt schräge Stützen 45° Halbrund, Durchmesser 40 mm Befestigung B7 Länge 400/ Achsmaß 300	-242	58	35	35	45	190 €
		Länge 600/ Achsmaß 400	-292	108	35	35	45	205 €
		Länge 800/ Achsmaß 600	-392	208	35	35	45	215 €
		Länge 1000/ Achsmaß 800	M.Flg.	M.Flg.	35	35	45	225 €
		Länge 1200/ Achsmaß 1000	M.Flg.	M.Flg.	35	35	45	235 €
		Länge 1400/ Achsmaß 1200	M.Flg.	M.Flg.	35	35	45	245 €
		Länge 1600/ Achsmaß 1400	M.Flg.	M.Flg.	35	35	45	260 €
	4	ZAE 318 Edelstahl/matt schräge Stützen 45° Quadratisch 30x30 mm Befestigung B7 Länge 400/ Achsmaß 300	-242	58	35	35	45	190 €
		Länge 600/ Achsmaß 400	-292	108	35	35	45	205 €
		Länge 800/ Achsmaß 600	-392	208	35	35	45	215 €
		Länge 1000/ Achsmaß 800	M.Flg.	M.Flg.	35	35	45	225 €
		Länge 1200/ Achsmaß 1000	M.Flg.	M.Flg.	35	35	45	235 €
		Länge 1400/ Achsmaß 1200	M.Flg.	M.Flg.	35	35	45	245 €
		Länge 1600/ Achsmaß 1400	M.Flg.	M.Flg.	35	35	45	260 €
	4	ZAE 750 Edelstahl/matt schräge Stützen 45° Rechteckig 40x20 mm Befestigung B7 Länge 400/ Achsmaß 200	100	300	35	35	45	280 €
		Länge 600/ Achsmaß 400	-292	108	35	35	45	290 €
		Länge 800/ Achsmaß 600	-392	208	35	35	45	305 €
		Länge 1000/ Achsmaß 800	M.Flg.	M.Flg.	35	35	45	315 €
		Länge 1200/ Achsmaß 1000	M.Flg.	M.Flg.	35	35	45	265 €
		Länge 1400/ Achsmaß 1200	M.Flg.	M.Flg.	35	35	45	375 €
		Länge 1600/ Achsmaß 1400	M.Flg.	M.Flg.	35	35	45	390 €



















* Bohrmaße von Mitte Drücker

M.Flg. = Griffsitz Mitte Flügel

Abbildung	Seite	Bezeichnung	Bohrmaße in mm		Schraubenlänge in mm			Preis in €
			unten	oben	Alu Trend/ Premium	Alu Exklusiv	KS Premium	
	4	ZAE 903 Edelstahl/matt schräge Stützen 45° Durchmesser 30 mm Befestigung B7						
		Länge 400/ Achsmaß 200	100	300	35	35	45	280 €
		Länge 600/ Achsmaß 400	-292	108	35	35	45	290 €
		Länge 800/ Achsmaß 600	-392	208	35	35	45	305 €
		Länge 1000/ Achsmaß 800	M.Flg.	M.Flg.	35	35	45	315 €
		Länge 1200/ Achsmaß 1000	M.Flg.	M.Flg.	35	35	45	365 €
		Länge 1400/ Achsmaß 1200	M.Flg.	M.Flg.	35	35	45	375 €
Länge 1600/ Achsmaß 1400	M.Flg.	M.Flg.	35	35	45	390 €		
	4	ZAE 4 Edelstahl/matt Befestigung B1 Länge 290/ Achsmaß 230	40	270	35	35	45	495 €
	5	ZAE 10 Edelstahl/matt Durchmesser 30 mm Befestigung B8 Achsmaß 350	-267	83	28	Im Flügel 28 Im Sockel 58	45	215 €
	5	ZAE 8 Edelstahl/matt Durchmesser 30 mm Befestigung B8 Achsmaß 350	-267	83	28	Im Flügel 28 Im Sockel 58	45	215 €
	5	ZAE 12 Edelstahl/matt Durchmesser 30 mm Befestigung B8 Achsmaß 350	-267	83	28	Im Flügel 28 Im Sockel 58	45	220 €
	5	ZSG 7K weiß / EV 1 Messing brüniert Edelstahl						120 € 185 € 240 €
	7	ZSG 7 weiß / EV 1 Messing brüniert Edelstahl						95 € 130 € 200 €
	7	ZSG 8K weiß / EV 1 Messing brüniert Edelstahl						120 € 185 € 240 €
	7	ZSG 8 weiß / EV 1 Messing brüniert Edelstahl						95 € 130 € 200 €
	7	ZSG 4K weiß / EV 1 Messing brüniert Edelstahl						110 € 170 € 195 €









* Bohrmaße von Mitte Drücker

M.Flg. = Griffsitz Mitte Flügel

Abbildung	Seite	Bezeichnung	Bohrmaße in mm *		Schraubenlänge in mm			Preis in €
			unten	oben	Alu Trend/ Premium	Alu Exklusiv	KS Premium	
	7	ZSG 4 weiß / EV 1 Edelstahl						80 € 140 €
	5	ZSG 20 Edelstahl fester Knopf						165 €
	5	ZIE 41 Edelstahl						125 €
		ZIE 11 Edelstahl						125 €
	5	ZRE 7i N Edelstahl Innenrosette geklebt						25 €
	5	ZRE 7a N Edelstahl Außenrosette						65 €
	5	ZRE 7 K Edelstahl massiv Außenrosette (nicht geprüft)						110 €
	6	ZAB 0350 Bronze Befestigung B1 Länge 350 Achismaß 210	70	280	25	25	45	445 €
	6	ZIB 46 Bronze						220 €
	6	ZRB 46i Bronze Innenrosette verdeckt geschraubt						90 €
	6	ZRB 21K Bronze (nicht geprüft)						110 €
	6	ZRB 4 Bronze						85 €
		ZAM 29 Messing brüniert Befestigung B1 Länge 325 Achismaß 230	50	280	35	35	45	310 €
	6	ZAM 9 Messing brüniert Befestigung B1 Länge 310 Achismaß 230	40	270	25	25	45	295 €
	6	ZSG 3 Messing brüniert						115 €
	6	ZRM 9i N Messing brüniert Innenrosette geklebt						35 €
	6	ZRM 9a N Messing brüniert Außenrosette						70 €
	6	ZRM 9K Messing brüniert (nicht geprüft)						95 €
	7	ZIL 28 EV 1						80 €

* Bohrmaße von Mitte Drücker

M.Flg. = Griffsitz Mitte Flügel

Abbildung	Seite	Bezeichnung	Bohrmaße in mm		Schraubenlänge in mm			Preis in €
			unten	oben	Alu Trend/ Premium	Alu Exklusiv	KS Premium	
	7	ZRM 4i N EV 1 Innenrosette geklebt						20 €
	7	ZRM 4a N EV 1						55 €
	7	ZIL 26 weiß						75 €
	7	ZRM 10i N weiß Innenrosette geklebt						20 €
	7	ZRM 10a N weiß						55 €
	7	ZRM 10 K weiß (nicht geprüft)						95 €
	7	ZSG 4 schmal Drücker/Drücker weiß / EV 1 Nur für Nebeneingangstüren lieferbar						85 €
	7	ZSG 4 schmal Drücker/Knopf weiß / EV 1 Nur für Nebeneingangstüren lieferbar						95 €

Befestigungen

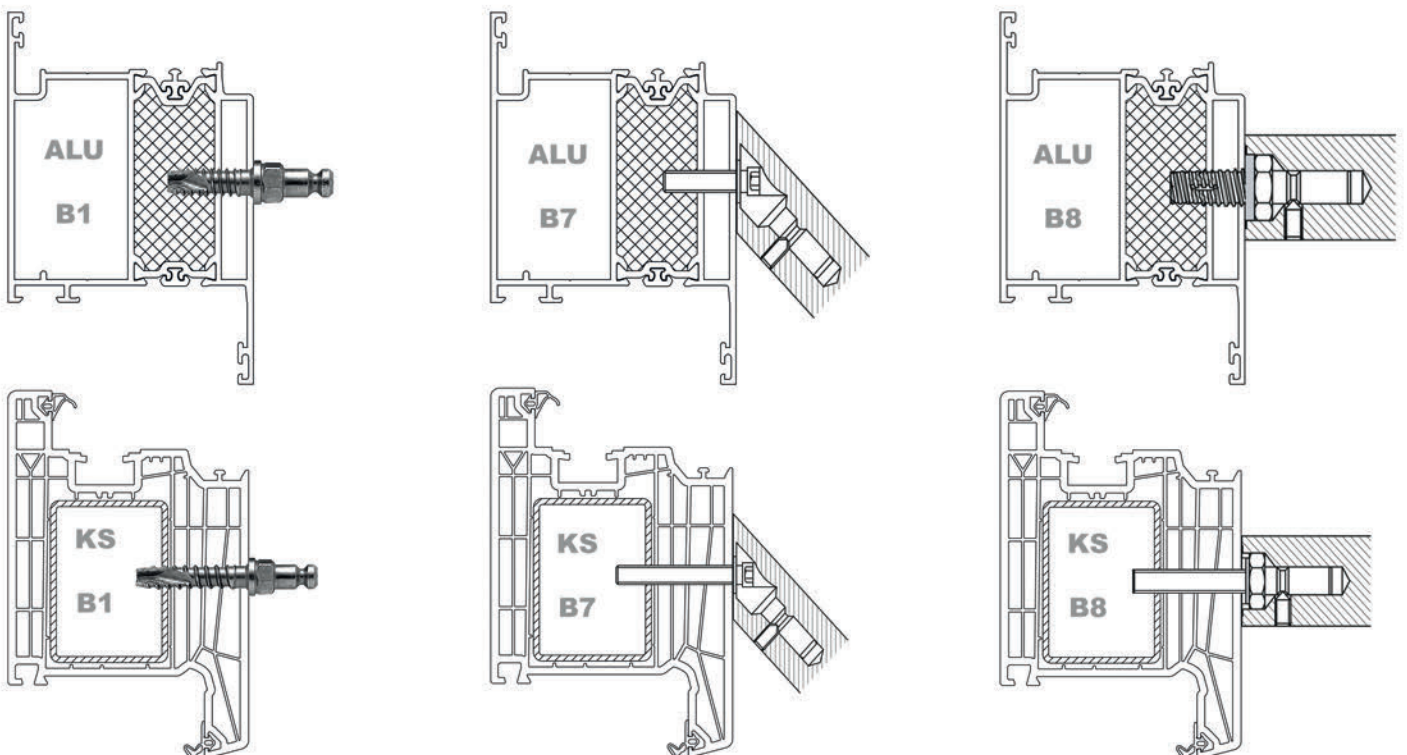



Stoßgriffe mit einem Achsmaß unter 300 mm werden oberhalb des Profilzylinders montiert.



Stoßgriffe mit einem Achsmaß ab 300 mm bis 600 mm werden so gesetzt, dass der Profilzylinder mittig sitzt.



Stoßgriffe mit einem Achsmaß ab 800 mm bis 1400 mm Griffsitz Mitte Flügel.

Pflegeanleitung

Edelstahl

- Bei Edelstahl-Beschlägen empfehlen wir eine wöchentliche Reinigung mit Pflegemitteln wie z. B. Stahlfix, Wenol oder Sidol. Scheuernde Pflegemittel sind nicht geeignet.

Messing brüniert, Bronze oder Aluminium

- Türbeschläge wie Messing brüniert, Bronze oder Aluminium sollten ebenfalls einer generellen Pflege mit nicht scheuernden Pflegemitteln unterzogen werden, um die Oberfläche vor Witterungseinflüssen zu schützen. So bleibt die optische Ausstrahlung Ihres Türbeschlags erhalten und wird Ihnen über Jahre hinaus Freude bereiten.